

Model : FSWD 1486 BLDC

UA





Пральна машина з функціями сушіння білизни

Посібник користувача

Дякуємо вам за придбання продукту FabianoSteel.

Цей посібник користувача містить важливу інформацію щодо безпеки й інструкції щодо експлуатування й технічного обслуговування пристрою.

Будь ласка, ознайомтеся з посібником користувача перед початком роботи пристрою та зберігайте його для подальшого використання.

Позначка	Тип	Значення
	ПОПЕРЕДЖЕННЯ	Ризик тяжких травм або небезпека для життя
	РИЗИК УРАЖЕННЯ ЕЛЕКТРИЧНИМ СТРУМОМ	Ризик ураження небезпечною напругою
	ПОЖЕЖА	Попередження: Ризик виникнення пожежі / легкозаймисті матеріали
	УВАГА	Ризик травм або матеріальних збитків
	ВАЖЛИВО / ЗВЕРНІТЬ УВАГУ	Правильність використання системи

ЗМІСТ

1.ПРАВИЛА ТЕХНІКИ БЕЗПЕКИ.....	1
1.1 Загальні попередження щодо дотримання техніки безпеки	2
1.2 Під час використання	9
1.3 Пакування й охорона довкілля	11
1.4 Інформація щодо економії	11
2.ТЕХНІЧНІ ХАРАКТЕРИСТИКИ	13
3.ЗАГАЛЬНИЙ ОПИС ВАШОГО ПОБУТОВОГО ПРИЛАДУ.....	14
3.1 Загальний вигляд.....	14
4.УСТАНОВЛЕННЯ.....	14
4.1 Зняття транспортних болтів	14
4.2 Регулювання ніжок / Регулювання стійок	15
4.3 Під'єднання до електричної мережі.....	15
4.4 Під'єднання шланга подавання води.....	15
4.5 Під'єднання для зливання води	16
5.ОГЛЯД ПАНЕЛІ КЕРУВАННЯ	17
5.1 Висувний відсік для мийного засобу	17
5.2 Відсіки	18
5.3 Диск вибору програм	18
5.4 Електронний дисплей.....	18
6.ВИКОРИСТАННЯ ПРАЛЬНОЇ МАШИНИ.....	19
6.1 Підготовка білизни	19
6.2 Завантаження білизни в машину	20
6.3 Додавання мийного засобу в машину	20
6.4 Робота з машиною	21
6.5 Вибір програми.....	21
6.6 Система виявлення рівня недостатнього завантаження	21
6.7 Додаткові функції	21
6.8 Child Lock (Блокування пристрою від дітей)	27
6.9 Якщо потрібно призупинити/скасувати активну програму прання або ж додати білизну в машину:	28
6.10 Завершення програми	28
7.ТАБЛИЦЯ ПРОГРАМ.....	29
7.1 Важлива інформація.....	34
8.ЧИЩЕННЯ Й ТЕХНІЧНЕ ОБСЛУГОВУВАННЯ	35
8.1 Попередження	35
8.2 Фільтри патрубку подавання води	35
8.3 Фільтр насоса	36
8.4 Висувний відсік для мийного засобу	36
9.Корпус/Барабан.....	37
10.УСУНЕННЯ НЕСПРАВНОСТЕЙ	38
11.АВТОМАТИЧНІ ПОПЕРЕДЖЕННЯ ПРО НЕСПРАВНОСТІ ТА СПОСОБИ ЇХ УСУНЕННЯ	40

1. ПРАВИЛА ТЕХНІКИ БЕЗПЕКИ

Робоча напруга / частота	(220-240) В~/50Гц
Сумарний струм (А)	10
Тиск води (МПа)	Максимум 1 МПа / Мінімум 0,1 МПа
Повна потужність (Вт)	2200
Максимальне завантаження прання (суха білизна) (кг)	8
Максимальне завантаження сушіння (кг)	6

- Не встановлюйте машину на килим чи подібні поверхні, це порушить вентилявання основи.
- Пристрій не призначено для використання особами (зокрема, дітьми) з обмеженими фізичними, сенсорними й розумовими здібностями або недостатніми досвідом і знаннями, окрім випадків, коли вони перебувають під наглядом особи, відповідальної за їхню безпеку, чи проінструктовані такою особою.
- Не дозволяйте дітям, які не досягли 3 років, наближатися до пристрою, за винятком випадків постійного нагляду за ними.
- Зверніться в найближчий авторизований сервісний центр, щоб замінити пошкоджений шнур живлення.
- Під час під'єднання вашої машини до водопроводу користуйтеся тільки новим шлангом подавання води, що надається разом

із машиною. Ніколи не користуйтеся старими чи пошкодженими шлангами подавання води.

- Не дозволяйте дітям гратися з пристроєм. Чищення й технічне обслуговування не повинні здійснювати діти без нагляду дорослих.

👉 ЗВЕРНІТЬ УВАГУ: Щоб отримати електронну копію цього посібника користувача, зверніться за електронною адресою: washingmachine@standardtest.info В електронному листі вкажіть назву моделі й серійний номер (20 цифр), зазначений на дверцятах побутового пристрою.

Щоб убезпечити себе й інших людей, будь ласка, перед використанням або встановленням пральної машини з функцією сушіння уважно вивчіть правила техніки безпеки.



Машину призначено виключно для домашнього використання. Комерційне використання цього побутового приладу може призвести до скасування гарантії.

Цей посібник призначено для декількох моделей машин, тому придбаний прилад може не мати певних описаних у цьому посібнику характеристик. Тому під час ознайомлення з інформацією посібника користувача дуже важливо звертати увагу на всі значення.

1.1 Загальні попередження щодо дотримання техніки безпеки

Перед установленням пральної машини з функцією сушіння зніміть чотири транспортних болти й гумові прокладки із задньої частини машини.

- Гарантія не поширюється на пошкодження, спричинені зовнішніми факторами, як-от пожежа, затоплення й інші причини пошкоджень.
- Збережіть цей посібник користувача для подальшого використання й передайте його наступному користувачеві.
- Потрібна робоча температура навколишнього середовища для пральної машини з функцією сушіння: 15–25 °С.
- Якщо температура нижче 0 °С, шланги можуть розшаруватися або електронна плата може працювати неправильно.
- Переконайтеся в тому, що завантажений у вашу пральну машину з функцією сушіння одяг не містить сторонніх предметів, як-от цвяхи, голки, запальнички й монети.
- Не можна, щоб навколо пральної машини з функцією сушіння накопичувалися волокна та шматки тканини.
- Залишки забруднень можуть накопичуватися на мийних засобах і пом'якшувачах, що перебувають під впливом повітря протягом тривалого часу. Розміщення пом'якшувача або мийного засобу у висувному відсіку рекомендовано лише на початку кожного прання.

- У разі тривалого простоювання вимкніть пральну машину з функцією сушіння з розетки й перекрийте подавання води. Також рекомендовано залишати дверцята відкритими для запобігання накопиченню вологи всередині пральної машини з функцією сушіння.
- Пральна машина з функцією сушіння може містити певну кількість води, яка залишається після перевірки якості на виробництві. Це не впливає на функціонування вашої пральної машини з функцією сушіння.
- Зберігайте пакет для документів, який постачається всередині сушильної машини й містить цей посібник користувача, у недоступному для дітей і немовлят місці, щоб запобігти задусі.
- Пакувальні матеріали пральної машини можуть бути небезпечними для дітей. Не дозволяйте дітям гратися з пакувальними матеріалами або дрібними деталями пральної машини з функцією сушіння.
- Використовуйте цикл попереднього прання лише для дуже забрудненої білизни.
- Не перевищуйте значення максимального завантаження для вибраної програми прання або сушіння.
- У разі несправності від'єднайте пральну машину з функцією сушіння й перекрийте подавання води. Не намагайтеся самостійно відремонтувати свою пральну машину з функцією сушіння. Ремонтувати побутовий прилад має виключно уповноважена сервісна організація.

- Ніколи не відкривайте висувний відсік для мийних засобів під час роботи пральної машини з функцією сушіння.
- У жодному разі не намагайтеся силоміць відкрити дверцята пральної машини з функцією сушіння, коли вона працює.
- Дотримуйтесь інструкцій виробника щодо використання кондиціонера для тканин або інших подібних речовин, які ви плануєте використовувати в пральній машині з функцією сушіння.
- Не зупиняйте свою пральну машину з функцією сушіння до завершення програмою етапу сушіння. Якщо вам потрібно це зробити, швидко вийміть усю білизну й негайно розкладіть речі на відповідній поверхні, щоб вони охололи.
- Забороняється устатковувати пристрій додатковими перемикачами, такими як таймер, або підключати пристрій до електричного ланцюгу, який регулярно вмикається або вимикається з допомогою додаткових пристроїв.
- Не встановлюйте цей побутовий прилад за дверима з блокуванням, розсувними дверима або дверима, які відчиняються в зустрічному напрямку щодо пральної машини, обмежуючи можливість відкривання її дверцят.
- Установіть пральну машину з функцією сушіння в добре вентиляваному місці, бажано з постійним циркулюванням повітря.



ПРАВИЛА ТЕХНІКИ БЕЗПЕКИ

- Обов'язково прочитайте ці правила техніки

безпеки. Ігнорування цих попереджень може призвести до завдання тяжких травм користувачеві або іншим особам.

РИЗИК ОПІКІВ

- Не торкайтеся дверцят, зливного шланга або води, яка зливається, під час роботи пральної машини з функцією сушіння. Високі температури зумовлюють небезпеку опіків.
- Відкривайте дверцята повністю після процесу сушіння. Не торкайтеся скла дверцят. Під час роботи воно нагрівається до високих температур, що зумовлює ризик опіків.

РИЗИК УРАЖЕННЯ ЕЛЕКТРИЧНИМ СТРУМОМ

Не під'єднуйте пральну машину з функцією сушіння до електромережі за допомогою подовжувача.

- Пошкоджений шнур живлення/вилка можуть призвести до виникнення пожежі або ураження електричним струмом. У разі пошкодження шнура живлення/вилки потрібно виконати їх заміну, яку має здійснювати тільки кваліфікований робітник.
- У разі від'єднання вилки від розетки за жодних умов не тягніть за кабель. Завжди тримайтеся за вилку.
- Ніколи не торкайтеся шнура живлення/вилки мокрими руками, оскільки це може спричинити коротке замикання або ураження електричним струмом.
- Не торкайтеся пральної машини з функцією сушіння, якщо ваші руки або ноги мокрі.

- Щоб замінити пошкоджений шнур живлення, зверніться в найближчий авторизований сервісний центр.

Ризик вибуху

- Перед початком виконання програми прання й сушіння ретельно змийте з одягу будь-які хімічні речовини, наприклад засіб для виведення плям. Невиконання цієї вимоги може призвести до вибуху під час використання функції сушіння.

Ризик займання

- Не тримайте легкозаймисті або вибухонебезпечні рідини поблизу пральної машини.
- Одяг, який має плями від кухонної олії, ацетону, спирту, бензину, гасу, засобів для виведення плям, скипидару, парафінів і засобів для виведення парафіну, потрібно випрати в гарячій воді з додатковою кількістю мийного засобу, перш ніж висушити його в сушильному барабані.
- Якщо ви вибрали програму прання й сушіння, не використовуйте кульки / пристрої для мийного засобу, оскільки це може спричинити пожежу.
- Не сушіть білизну в умовах, описаних нижче, оскільки вони можуть призвести до займання:
 - Якщо білизну не було випрано.
 - Якщо плями від олії або оливи не було попередньо оброблено перед початком програми прання або сушіння.
 - Білизну було очищено з використанням

промислових хімічних засобів.

- Білизна, яка містить велику кількість деталей та аксесуарів, виготовлених із губки, пінопласту, гуми або подібних до гуми матеріалів.
- Такі вироби, як поролон (латексний пінопласт), шапочки для душу, водонепроникний текстиль, вироби з гумовою підкладкою та одяг або подушки з поролоновими подушечками, не варто сушити із застосуванням функції сушіння приладу.
- Наповнені або пошкоджені предмети одягу (наприклад, подушки або куртки). Гумова губка створює загрозу пожежі під час процесу сушіння.
- Ніколи не використовуйте засоби, які містять розчинники, у машину.
- Переконайтеся в тому, що завантажений у вашу пральну машину з функцією сушіння одяг не містить сторонніх предметів, як-от цвяхи, голки, запальнички, сірники й монети.

Небезпека падіння та травмування

- Не варто ставати на верхню кришку пральної машини.
- Переконайтеся в тому, що шланги й кабелі не створюють небезпеки падіння.
- Не перевертайте пральну машину з функцією сушіння догори дном або набік.
- Не піднімайте пральну машину з функцією сушіння, тримаючись за дверцята або висувний відсік для мийного засобу.

- Переконайтеся в тому, що шланги й кабелі не створюють небезпеки падіння.

⚠ Щоб уникнути ризику травмування, будьте обережні, переміщуючи пральну машину з функцією сушіння. Вона доволі важка, тому рекомендовано, щоб пральну машину з функцією сушіння переносили щонайменше дві особи.

⚠ Правила техніки безпеки для дітей

- Не дозволяйте дітям гратися з пральною машиною.
- Не залишайте дітей без нагляду поряд із машиною. Вони можуть заблокуватися всередині.
- Скло дверцят і поверхня машини можуть дуже нагріватися під час роботи. Не дозволяйте дітям торкатися машини; це може спричинити пошкодження шкіри.
- Пакувальні матеріали пральної машини можуть бути небезпечними для дітей. Не дозволяйте дітям гратися з пакувальними матеріалами або дрібними деталями пральної машини з функцією сушіння.
- У разі ковтання очисних і мийних засобів або їх потрапляння на шкіру та в очі можливі отруєння й подразнення. Тримайте засоби для чищення в місцях, недоступних для дітей.

1.2 Під час використання

- Не дозволяйте домашнім тваринам перебувати біля машини.
- Перед використанням пральної машини з функцією сушіння переконайтеся, що ви

видалили всі пакувальні матеріали й захисну стрічку із зовнішньої частини машини, її барабана й висувного відсіку для мийних засобів. Переконайтеся, що немає видимих ознак пошкодження. Не встановлюйте й не використовуйте пральну машину з функцією сушіння, якщо вона пошкоджена.

- Ваша пральна машина з функцією сушіння призначена лише для побутового використання й має використовуватися лише для прання та сушіння виробів, які виробник визначив як придатні до прання та сушіння на етикетці, і текстильних виробів, виготовлених із вовни або тканин із суміші вовни, придатних для ручного прання, а також атласу, мережива, шовку й інших предметів одягу, які треба прати вручну. Не варто використовувати пральну машину з функцією сушіння для будь-яких цілей, про які безпосередньо не зазначено в цьому посібнику користувача.
- Цей побутовий пристрій можуть використовувати діти старше 8 років та особи з обмеженими фізичними, сенсорними й розумовими здатностями або недостатніми досвідом і знаннями, якщо вони перебувають під наглядом відповідальної особи чи проінструктовані щодо належного експлуатування пристрою та усвідомлюють пов'язану з цим небезпеку. Не дозволяйте дітям гратися з побутовим приладом. Чищення й технічне обслуговування не мають здійснювати діти без нагляду дорослих.
- Установлювати вашу машину має виключно уповноважена сервісна організація.

Установлення іншими особами, які не належать до уповноваженої сервісної організації, може призвести до скасування гарантії на виріб.

1.3 Пакування й охорона довкілля

УТИЛІЗУЙТЕ ПАКОВАННЯ ТА СВОЮ ЗАСТАРІЛУ ПРАЛЬНУ МАШИНУ ВІДПОВІДАЛЬНО

Видаліть пакувальні матеріали

Пакувальні матеріали захищають машину від пошкоджень, які можуть статися під час транспортування. Забезпечте утилізування пакувальних матеріалів.

Використання вторинної сировини зменшує споживання первинного матеріалу й кількість відходів.

1.4 Інформація щодо економії

Нижче наведено важливу інформацію, яка допоможе вам ефективніше використовувати машину:

- Об'єм білизни, яку ви закладаєте в пральну машину з функцією сушіння, не повинен перевищувати максимального зазначеного об'єму. Уникайте перевантажень, щоб ваша машина могла працювати ефективніше.
- Якщо не використовувати функцію попереднього прання для звичайно та злегка забрудненої білизни, це дасть змогу зменшити споживання електроенергії та води.

СЕ Декларація відповідності

Ми повідомляємо, що наша продукція відповідає чинним Європейським директивам, рішенням і Постановам та вимогам, зазначеним у вказаних стандартах.

Утилізування старої машини



Позначка на виробі або на його упаковці вказує на те, що цей виріб не належить до побутових відходів. Натомість його треба здати у відповідний пункт збирання для переробки електричного й електронного обладнання. Дбаючи про належну утилізацію цього виробу, ви запобігаєте потенційним негативним наслідкам для довкілля та здоров'я людини, які в іншому разі може спричинити неправильна утилізація цього виробу. Щоб дізнатися більше про переробку цього виробу, зверніться до місцевої влади, у служби утилізації побутових відходів або магазин, де було придбано цей виріб.

2. ТЕХНІЧНІ ХАРАКТЕРИСТИКИ

Максимальне завантаження прання (суха білизна) (кг)	8
* Максимальне завантаження сушіння (кг)	6
Швидкість віджимання (об/хв)	1400
Кількість програм	15
Робоча напруга / Частота (В/Гц)	220–240/50
Тиск води (МПа)	Максимальний: 1 Мінімальний: 0,1
Габаритні розміри (ВхШхГ) (мм)	845x597x582
* Не варто класти суху білизну в машину для сушіння.	

3. ЗАГАЛЬНИЙ ОПИС ВАШОГО ПОБУТОВОГО ПРИЛАДУ

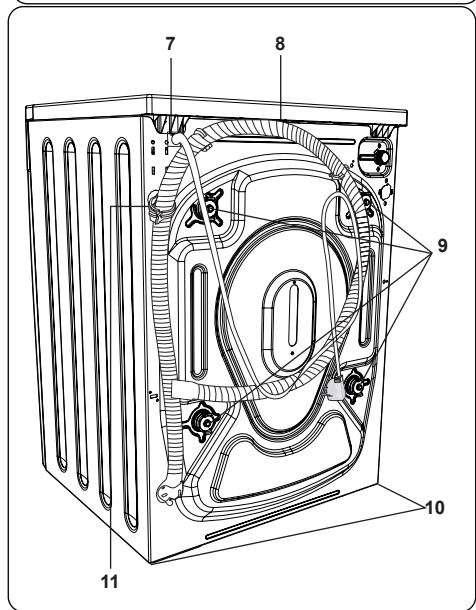
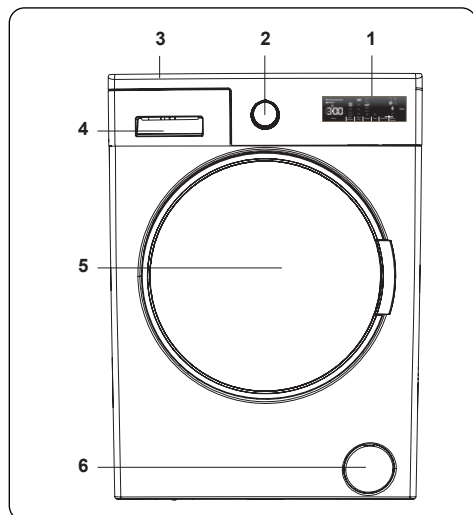

3.1 Загальний вигляд

1. Електронний дисплей
2. Кругова шкала вибору програм
3. Верхній лоток
4. Висувний відсік для мийного засобу
5. Барабан

6. Кришка фільтра насоса
7. Шнур живлення
8. Зливний шланг
9. Транспортні гвинти
10. Регульовані ніжки
11. Пластмасовий тримач зливного шланга (Не знімайте цей тримач; це вплине на роботу пральної машини.)

4. УСТАНОВЛЕННЯ

4.1 Зняття транспортних болтів

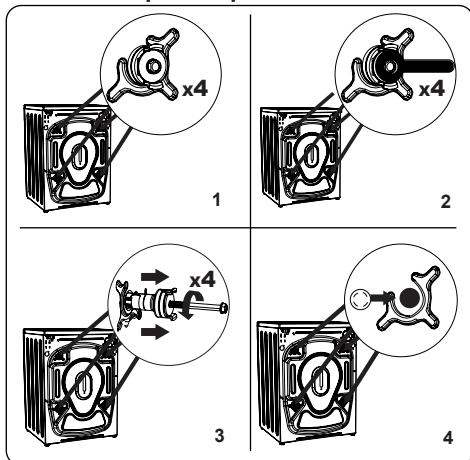

1. Перед початком використання пральної машини зніміть 4 транспортних гвинти з задньої частини машини. Якщо болти не зняти, вони можуть спричинити значну вібрацію, шум, вихід машини з ладу та призвести до скасування гарантії.
2. Ослабте транспортні болти, повернувши їх проти годинникової стрілки відповідним ключем.
3. Зніміть транспортні болти, витягнувши їх з отворів.
4. Установіть пластикові заглушки, які містяться в сумці допоміжних елементів, в отвори транспортних болтів. Транспортні болти треба зберігати для їх подальшого використання.

ЗВЕРНІТЬ УВАГУ:

Перед першим використанням машини зніміть транспортні болти. На несправності, обумовлені роботою машини зі встановленими транспортними

болтами, не поширюються гарантійні умови.

4.2 Регулювання ніжок / Регулювання стійок

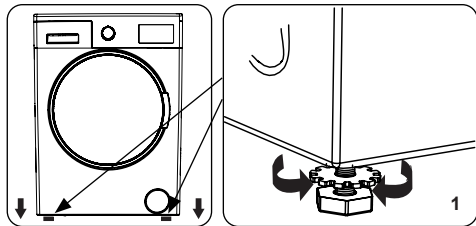

1. Не встановлюйте машину на поверхні (наприклад, килимові покриття), які перешкоджають вентиляванню біля основи.
- Щоб забезпечити тиху роботу машини, без вібрацій, установіть її на тверду поверхню.
- Вирівнювання машини здійснюється за допомогою регульованих ніжок.
- Ослабте пластикову стопорну гайку.

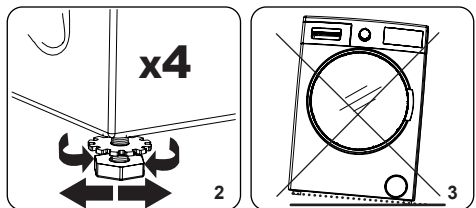

2. Для збільшення висоти машини поверніть ніжку за годинниковою стрілкою. Для зменшення висоти машини поверніть ніжку проти годинникової стрілки.
- Після завершення процедури вирівнювання машини затягніть стопорні гайки, повертаючи їх за годинниковою стрілкою.
3. Не підставляйте картон, дерево або інші подібні матеріали під пральну машину для її вирівнювання.
- Під час чищення поверхні, на якій стоїть машина, подбайте про те, щоб не порушити рівень машини.

4.3 Під'єднання до електричної мережі

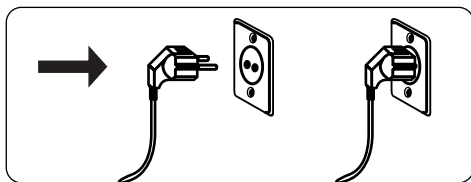

- Пральна машина використовує живлення з напругою 220–240 В, 50 Гц.
- Мережевий шнур пральної машини оснащено заземленою вилкою. Ця вилка завжди повинна бути вставленою в розетку, призначену для номінального струму 10 амперів.
- Якщо відповідної розетки й запобіжника немає, подбайте про те, щоб роботи виконував кваліфікований електрик.
- Виробник не несе відповідальності за пошкодження, які виникли через використання незаземленого обладнання.

ОЗВЕРНІТЬ УВАГУ:

Використання машини під низькою напругою може призвести до зменшення повного строку служби вашої машини й обмеження її робочих характеристик.

4.4 Під'єднання шланга подавання води

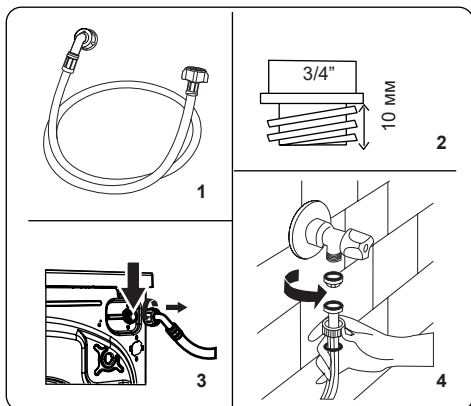

1. Машина може мати або одне з'єднання для підведення води (холодної), або два з'єднання для підведення води (гарячої та холодної), залежно від технічних характеристик

машини. Шланг із білою заглушкою треба під'єднати до патрубку подавання холодної води, а шланг із червоною кришкою — до патрубку подавання гарячої води (якщо є).

- Для запобігання протіканням води в місцях з'єднань у комплекті разом зі шлангом постачаються 1 або 2 гайки (залежно від специфікації вашого пристрою). Установіть ці гайки на кінець(ці) шланга подавання води, що з'єднується з водогоном.
2. З'єднайте нові шланги подавання води з краном водогону, що має різьбу $\frac{3}{4}$ ".
 - З'єднайте білий кінець шланга подавання води з білою заглушкою з клапаном подавання води з білою заглушкою на задньому боці машини, а кінець шланга з червоною заглушкою — із клапаном подавання води з червоною заглушкою (якщо є).
 - Затягніть з'єднання від руки. У разі виникнення запитань зверніться до кваліфікованого сантехніка.
 - Потік води з тиском 0,1–1 МПа забезпечить оптимальну роботу машини (тиск 0,1 МПа означає, що через цілковито відкритий кран за хвилину проходить понад 8 літрів води).
3. Після виконання всіх з'єднань обережно ввімкніть подавання води й переконайтеся, що немає протікань.
 4. Переконайтеся в тому, що нові шланги подавання води не заблоковані, не зігнуті, не перекручені, не скручені й не передавлені.
 - Якщо машина має з'єднання для

підведення гарячої води, температура такої гарячої води не повинна перевищувати 70 °С.

ЗВЕРНІТЬ УВАГУ:

Пральну машину треба під'єднувати до водогону виключно за допомогою нового шланга, який є в комплекті. Не використовуйте старі шланги.

4.5 Під'єднання для зливання води

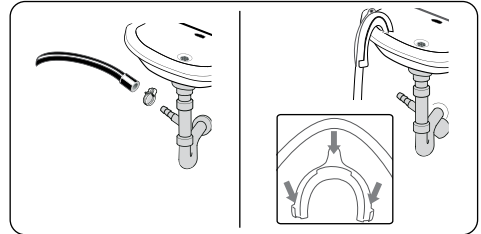

- Використовуючи додаткове обладнання, під'єднайте шланг зливання води до трубопроводу або до зливного патрубка побутової раковини.
- Ніколи подовжуйте шланг для зливання води.
- Не встановлюйте шланг для зливання води з машини в контейнер, відро або ванну.
- Переконайтеся, що шланг для зливання води не зігнутий, не скручений, не передавлений і не має подовжень.
- Максимальна висота встановлення шланга для зливання води повинна становити 100 см від землі.

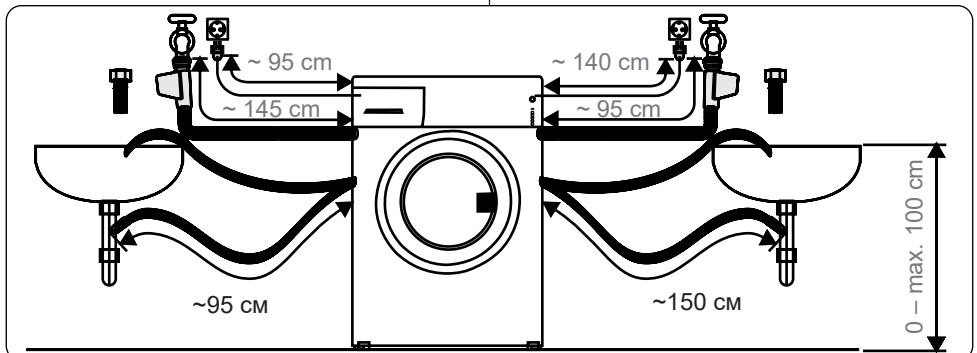

5. ОГЛЯД ПАНЕЛІ КЕРУВАННЯ

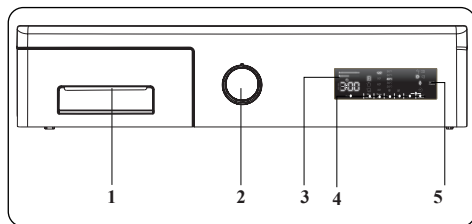

- 1. Висувний відсік для мийного засобу**
- 2. Диск вибору програм:** За допомогою диска вибору програм ви можете вибрати програму для прання/сушіння білизни. Щоб вибрати потрібну програму, поверніть диск вибору програм за годинниковою стрілкою або проти годинникової стрілки. Переконайтеся, що диск вибору спрямовано точно на вибрану програму.
- 3. Електронний дисплей**
- 4. Кнопки додаткової функції:** Скористайтесь цими кнопками, щоб вибрати додаткові функції для програми прання. Докладнішу інформацію див. у розділі «Додаткові функції».
- 5. Кнопка «Старт/Пауза»:** Запуск або припинення вибраної програми.

5.1 Висувний відсік для мийного засобу

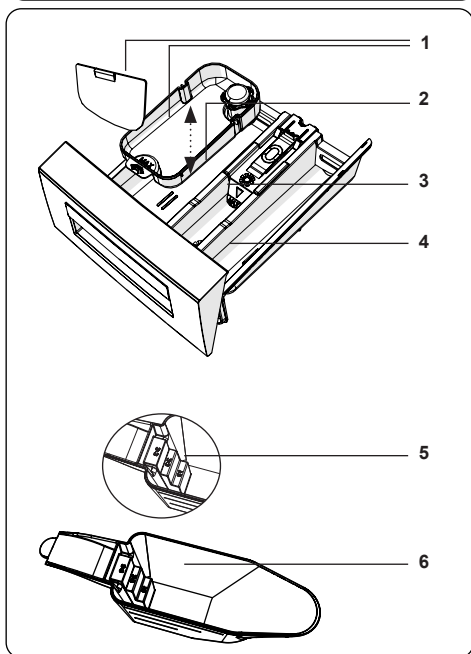
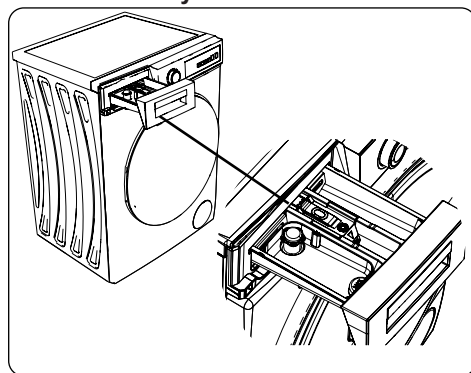

1. Апарат для рідкого мийного засобу
2. Основний відсік для мийного засобу
3. Відсік для пом'якшувача
4. Відсік для мийного засобу попереднього прання
5. Рівні порошкового мийного засобу
6. Лопатка для порошкового мийного засобу (*)

(*) Технічні характеристики можуть відрізнятись залежно від придбаної машини.

5.2 Відсіки

Основний відсік для мийного засобу

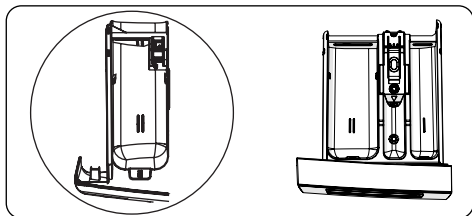

Цей відсік призначено для рідких або порошкових мийних засобів або ж для засобів для видалення накипу. Пластину рівня рідкого мийного засобу передбачено всередині пральної машини. (*)

Відсік для кондиціонерів тканини, крохмалю й мийного засобу:

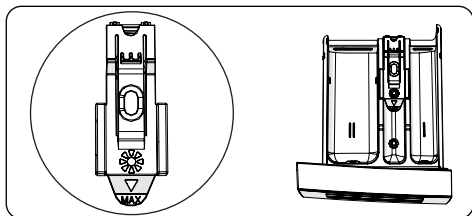

Цей відсік призначено для засобів пом'якшення, кондиціонерів або крохмалю. Дотримуйтеся інструкцій, наведених на упаковці засобів. Якщо після використання пом'якшувачів залишаються рештки, спробуйте їх розчинити або ж використовуйте рідкий засіб для пом'якшування.

Відсік для мийного засобу попереднього прання

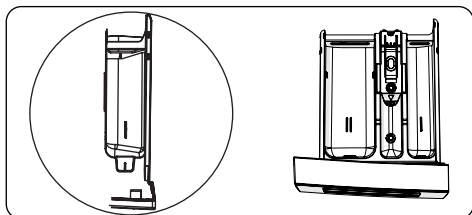

Цей відсік треба використовувати лише в разі вибору функції попереднього прання. Функцію попереднього прання рекомендовано використовувати лише для дуже брудної білизни.

(*) Технічні характеристики можуть відрізнятися залежно від придбанної машини.

5.3 Диск вибору програм



- Щоб вибрати потрібну програму, повертайте кругову шкалу вибору програм за годинниковою стрілкою або проти неї, доки маркер на шкалі вибору програм не вкаже на потрібну програму.
- Переконайтеся в тому, що кругову шкалу вибору програм установлено саме на бажаній для виконання програмі.

5.4 Електронний дисплей

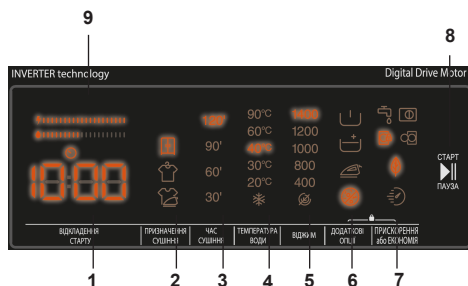

- Додаткова функція затримки початку прання
- Вибір варіанта сушіння
- Вибір тривалості сушіння
- Вибір температури води для прання
- Вибір швидкості віджимання
- Варіанти (попереднє прання, додаткове полоскання, легке прасування, протиалергічне прання, допоміжна функція)
- Режим Еко / Швидке прання (Есо-прання, допоміжна функція швидкого прання)
- Кнопка «Старт/Пауза»
- Індикатор ефективності використання

6. ВИКОРИСТАННЯ ПРАЛЬНОЇ МАШИНИ

6.1 Підготовка білизни

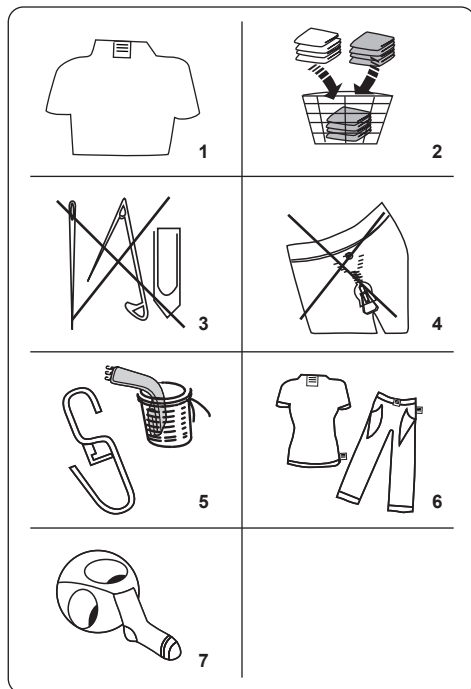

- Дотримуйтеся зазначених на етикетках інструкцій щодо догляду за одягом.
- Відокремте речі для прання відповідно до типу (бавовна, синтетика, делікатні тканини, шерсть тощо), температури прання (у холодній воді, за 30°, 40°, 60°, 90°) і за ступенем забруднення (легкі забруднення, плями, значні забруднення).
- Не варто прати кольорову й білу білизну разом.
- Темний текстиль може містити надлишки барвника, і його варто прати окремо, кілька разів.
- Переконайтеся, що немає металевих матеріалів на білизні або в кишенях; інакше їх треба вийняти.

УВАГА: Гарантія не

поширюється на несправності, обумовлені пошкодженнями машини сторонніми матеріалами.

- Застебніть блискавки, усі гачки й петлі.
- Зніміть металеві або пластмасові гачки зі штор або покладіть їх у мішок для прання.
- Вироби з текстилю, як-от штани, трикотаж, футболки й сорочки.
- Шкарпетки, хустинки й інші дрібні предмети треба прати в мішку для прання.

 Може знебарвлюватися	 Не використовувати відбілювачі	 Стандартне прання
 Максимальна температура прасування — 150 °C	 Максимальна температура прасування — 200 °C	 Не прасувати
 Можливе сухе чищення	 Без сухого чищення	 Сушити в горизонтальному положенні
 Сушити без віджимання	 Вивісити для сушіння	 Не сушити в пральній машині
 Допускається сухе чищення газовою олією, чистим спиртом та R113	 Перхлоретилен R11, R13, бензин	 Перхлоретилен R11, R13, газова олія

6.2 Завантаження білизни в машину

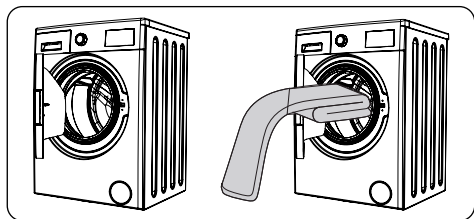

- Відкрийте дверцята машини.
- Рівномірно розподіліть білизну в машині.

ОЗВЕРНІТЬ УВАГУ:

Уникайте перевищення максимального значення завантаження барабана, оскільки це призведе до незадовільних результатів прання та спричинить змінання білизни. Щоб дізнатися більше про об'єми завантаження, див. таблиці програм прання.

У таблиці нижче зазначено приблизну вагу стандартних елементів білизни:

ТИП БІЛИЗНИ	ВАГА (г)
Рушник	200
Постільна білизна	500
Купальний халат	1200
Стьобана ковдра	700
Наволочка	200
Нижня білизна	100
Скатертина	250

- Завантажуйте кожну річ окремо.
- Переконайтеся між гумовим ущільненням і дверцятами не потрапили предмети білизни.
- Обережно натискаючи на дверцята, закрийте їх до

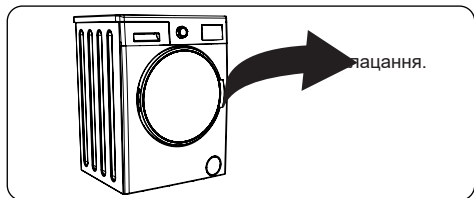

- Переконайтеся в тому, що дверцята цілком закрито, інакше програма не запуститься.

6.3 Додавання мийного засобу в машину

Кількість мийного засобу, як потрібно додати в машину, залежить від таких критеріїв:

- Якщо одяг лише злегка забруднений, не використовуйте попереднє прання. Покладіть невелику кількість мийного засобу (як зазначено виробником) у відсік II висувного відсіку для мийного засобу.
- Якщо одяг дуже забруднений, виберіть програму з попереднім пранням і покладіть $\frac{1}{4}$ від кількості мийного засобу, який буде використовуватися, у відсік I, а решту — у відсік II висувного відсіку для мийного засобу.
- Використовуйте мийні засоби, призначені для автоматичних пральних машин. Дотримуйтесь інструкцій виробника щодо кількості мийного засобу.
- У регіонах із більш жорсткою водою знадобиться більше мийного засобу.
- Потрібна кількість мийного засобу збільшуватиметься зі збільшенням завантаження пральної машини.
- Покладіть засіб для пом'якшення в середній відсік висувного відсіку для мийного засобу. Не перевищуйте рівень із позначкою MAX.
- Густі засоби для пом'якшення можуть спричинити засмічення висувного відсіку, їх треба розчиняти.
- Для всіх програм без попереднього прання можна використовувати рідкі мийні засоби. Для цього встановіть пластину рівня рідкого мийного засобу (*) у напрямні відсіку II висувного відсіку для мийного засобу. Використовуючи лінії на пластині як орієнтири, заповніть висувний відсік до потрібного рівня.

(*) Технічні характеристики можуть відрізнятися залежно від придбаної машини.

6.4 Робота з машиною

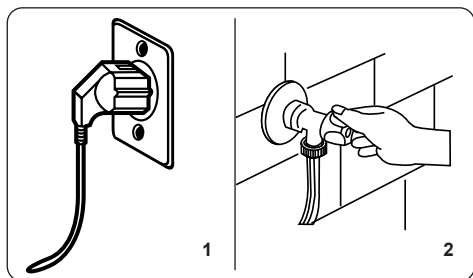

1. Під'єднайте пральну машину до мережі живлення.
2. Увімкніть подавання води.
 - Відкрийте дверцята машини.
 - Рівномірно розподіліть білизну в машині.
 - Обережно натискаючи на дверцята, закрийте їх до

6.5 Вибір програми

За допомогою таблиць програм виберіть відповідну програму для своєї білизни.

6.6 Система виявлення рівня недостатнього завантаження

Вашу машину оснащено функцією виявлення рівня недостатнього завантаження.

У разі розміщення в машині білизни, вага якої не перевищує значення половини максимального завантаження білизни, пральна машина автоматично задасть функцію недостатнього завантаження, незалежно від вибраної програми. Тобто виконання вибраної програми забере менше часу, водночас використовуватиметься менше води й електроенергії.

6.7 Додаткові функції

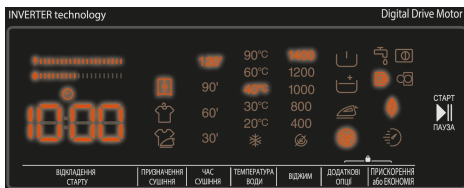

За бажання перед запуском програми можна вибрати допоміжні функції.

- Натисніть кнопку бажаної допоміжної функції.
- Поява позначки допоміжної функції, із постійним відображенням на електронному дисплеї, свідчить про її активування.
- Якщо позначка допоміжної функції на електронному дисплеї блимає, вибрану функцію не буде активовано.

Причина відхилення активування вибраної функції:

- Вибрана допоміжна функція недоступна для вибраної програми прання.
- Можливо, машина пройшла етап, на якому застосовується ця допоміжна функція.
- Допоміжна функція несумісна з іншою вибраною раніше допоміжною функцією.

1. Додаткова функція затримки початку прання

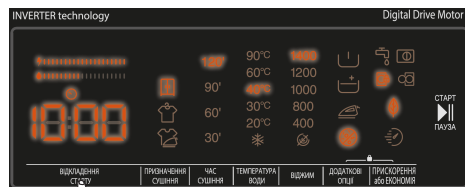

Використання цієї допоміжної функції забезпечить відтермінування початку циклу прання в діапазоні від 1 до 23 годин.

Щоб використати функцію затримки початку циклу прання:

- Натисніть кнопку затримки один раз.

- На електронному дисплеї з'явиться повідомлення  «1h» («1 година»).
- Натискайте кнопку затримки доти, доки на екрані не з'явиться бажане значення часу відтермінування початку циклу прання.
- Якщо ви пропустили бажане значення часу затримки, натискайте кнопку затримки до повторного відображення значення на дисплеї.
- Для використання функції затримки початку циклу прання натисніть кнопку «Старт/Пауза».



ЗВЕРНІТЬ УВАГУ:

Після вибору функції затримки прання ви можете вибрати інші функції без натискання кнопки «Старт/Пауза», після чого функцію затримки часу прання можна буде активувати натисканням кнопки «Старт/Пауза».

Щоб скасувати функцію затримки прання:



- Якщо ви не натиснули кнопку «Старт/Пауза», натискайте кнопку функції затримки прання, доки на електронному дисплеї не з'явиться значення тривалості вибраної вами програми. Функцію затримки прання буде скасовано, щойно на електронному дисплеї з'явиться значення тривалості програми.
- Після натискання кнопки «Старт/Пауза» для запуску машини потрібно просто один раз натиснути кнопку затримки. Після цього позначка на електронному дисплеї зникне, натисніть клавішу «Старт/Пауза» для початку циклу прання.









2. Вибір варіанта сушіння:



Якщо ви бажаєте висушити білизну в кінці програми прання, натисніть кнопку

вибору сушіння, щоб вибрати потрібний параметр сушіння.

Коли ви натискаєте кнопку виборів параметрів сушіння, на дисплеї з'являються символи «Сухість прасування» , «Сухість розвішування» , «Сухість шафа» .

- Сухість прасування «»: 80 хв.: Рекомендовано для прання білизни, яка буде випрасувана перед використанням. Щоб вибрати опцію сушіння «», натискайте кнопку опції сушіння, доки не з'явиться символ «».
- Сухість розвішування «»: 135 хв.: Рекомендується для прання білизни, яка потребує розвішування. Щоб вибрати опцію сушіння «», натискайте кнопку опції сушіння, доки не з'явиться символ «».
- Сухість шафа «»: 305 хв.: Рекомендується для білизни, яка буде складена і покладена в шафу після завершення програми. Щоб вибрати опцію сушіння «», натискайте кнопку опції сушіння, доки не з'явиться символ «».



ЗВЕРНІТЬ УВАГУ:

Якщо параметри забруднення білизни не змінюються під час натискання кнопки вибору рівня забруднення, це свідчить про те, що вибрана програма не передбачає такого вибору рівнів забруднення.

Якщо ви хочете, щоб білизна сушилася протягом певного періоду часу в кінці циклу прання:

- Натисніть кнопку вибору тривалості сушіння, щоб вибрати потрібний Час Сушіння.
- На екрані машини відобразатимуться варіанти сушіння у вигляді 30, 60, 90 і 120 хвилин.

2.1 Вибір варіанта сушіння:

ПРОГРАМА	ВИБИРАЄТЬСЯ / НЕ ВИБИРАЄТЬСЯ	ПРОФІЛЬ СУШІННЯ	ЗАВОДСЬКІ НАЛАШТУВАННЯ	ВАРІАНТИ ДЛЯ ВИБОРУ		
				Варіант 1	Варіант 2	Варіант 3
Есо 40–60	S	Сушіння бавовни	-	Варіант 1	Варіант 2	Варіант 3
Бавовна	S	Сушіння бавовни	-	Варіант 1	Варіант 2	Варіант 3
Бавовна 20 °C	S	Сушіння бавовни	-	Варіант 1	Варіант 2	-
Синтетика	S	Делікатне сушіння	-	Варіант 1	Варіант 2	Варіант 3
Вовна й шовк	NS	-	-	-	-	-
Постіль	NS	-	-	-	-	-
Ополіскування	S	Сушіння бавовни	-	Варіант 1	Варіант 2	Варіант 3
Захист від алергії	S	Сушіння бавовни	-	Варіант 1	Варіант 2	-
Віджимання/Зливання	S	Сушіння бавовни	-	Варіант 1	Варіант 2	Варіант 3
Швидке прання 15'	S	Сушіння бавовни	-	Варіант 1	-	-
Швидке 60'/60°C	S	Сушіння бавовни	-	Варіант 1	Варіант 2	-
Делікатне сушіння	S	Делікатне сушіння	Варіант 2	Варіант 1	-	Варіант 3
Сушіння бавовни	S	Сушіння бавовни	Варіант 2	Варіант 1	-	Варіант 3
Швидке прання й сушіння	NS	Сушіння бавовни	Варіант 1	-	-	-
Прання й сушіння бавовни	S	Сушіння бавовни	Варіант 2	Варіант 1	-	Варіант 3

S: На вибір NS Без вибору

Рівні тривалості сушіння на вибір				
Есо 40–60	30	60	90	120
Бавовна	30	60	90	120
Бавовна 20 °C	30	60	90	120
Синтетика	30	60	90	120
Вовна й шовк	-	-	-	-
Постіль	-	-	-	-
Ополіскування	30	60	90	120
Захист від алергії	30	60	90	120
Віджимання/Зливання	30	60	90	120
Швидке прання 15'	30	60	90	120
Швидке 60'/60°C	30	60	90	120
Делікатне сушіння	30	60	90	120
Сушіння бавовни	30	60	90	120
Швидке прання й сушіння	-	-	-	-
Прання й сушіння бавовни	30	60	90	120

3. Сушіння з вибором тривалості :

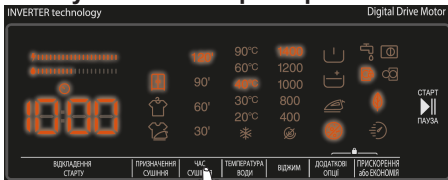

Якщо ви натискатимете далі, буде відображено варіанти тривалості (0:30, 0:60, 0:90, 120 хвилин). Ви можете вибрати бажану тривалість сушіння.

ЗВЕРНІТЬ УВАГУ:

ЗВЕРНІТЬ УВАГУ: Якщо вищезазначені варіанти тривалості сушіння 30' 60' 90' 120' не відображаються, коли ви натискаєте кнопку Time Dry, ця функція недоступна для вибраної програми.

Таблиця: Рекомендовані тривалості сушіння для конкретного завантаження:

Тривалість Програми Сушіння	
Кількість білизни для сушіння	Рекомендована тривалість сушіння
1 кг	30 хвилин
2 кг	60 хвилин
3,0 кг	90 хвилин
3,5 кг	120 хвилин

Якщо кількість білизни, яку потрібно висушити, перевищує 3,5 кг, радимо вибрати режими сушіння Superboard, Hanger або Iron.

4. Вибір температури води для

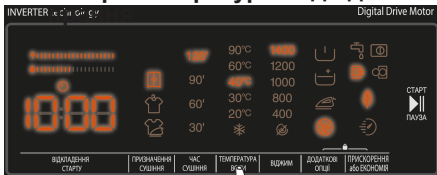

Щоб задати температуру води для прання білизни, можна скористатися кнопкою налаштування температури води.

- Під час вибору нової програми на дисплеї температура води для прання відображається значення максимальної температури для вибраної програми.
- Натискаючи кнопку налаштування температури води для прання, можна поступово зменшувати температуру води в діапазоні від максимального значення температури для вибраної програми до прання в холодній воді (❄️).
- Якщо ви пропустили бажане для налаштування значення температури води для прання, натискайте кнопку налаштування температури води до повторного відображення значення.

5. Вибір швидкості віджимання

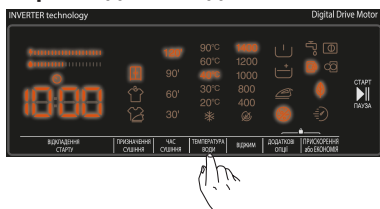

Щоб задати швидкість віджимання білизни, ви можете скористатися кнопкою налаштування швидкості віджимання. Під час вибору нової програми на дисплеї швидкості віджимання відображається максимальне значення швидкості віджимання для вибраної програми.

Натискаючи кнопку налаштування швидкості віджимання, можна поступово зменшувати значення цієї швидкості в діапазоні від максимального значення швидкості віджимання для вибраної програми до варіанта скасування віджимання (⊘).

Якщо ви пропустили бажане для налаштування значення швидкості віджимання, натискайте кнопку налаштування швидкості віджимання до повторного відображення бажаного значення.

6. Опції



Для досягнення максимальної якості прання вашої білизни можна використовувати допоміжні функції. Для цього треба натиснути кнопку додаткових варіантів прання на панелі дисплея з подальшою можливістю активування:

6.1 Допоміжна функція попереднього прання

6.2 Допоміжна функція додаткового ополіскування

6.3 Допоміжна функція легкого прасування

6.4 Допоміжна функція протиалергічного прання

6.1 Допоміжна функція попереднього прання

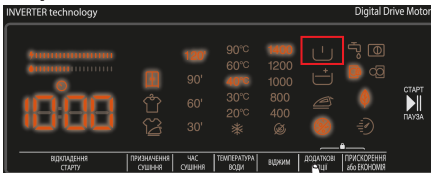



Цю допоміжну функцію можна використовувати для попереднього прання білизни зі значними забрудненнями, що передують основному циклу прання. Перед використанням цієї функції в дозатор попереднього прання висувного відсіку для мийного засобу потрібно додати очисний засіб. Для активування допоміжної функції попереднього прання натискайте кнопку додаткових варіантів прання до появи позначки . Якщо світлодіодний індикатор  електронного дисплея постійно світиться, це свідчить про вибір допоміжної функції.

ЗВЕРНІТЬ УВАГУ:

Якщо потрібно вибрати допоміжну функцію попереднього прання і її немає  на дисплеї, це свідчить про недоступність такої функції для вибраної програми прання.

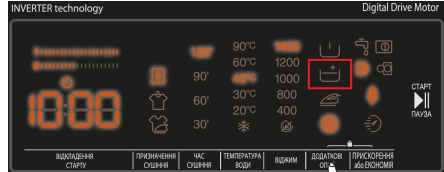
6.2 Допоміжна функція додаткового ополіскування



Цю допоміжну функцію можна використовувати для додаткового ополіскування вашої білизни. Для активування функції додаткового ополіскування натискайте кнопку додаткових варіантів прання до появи позначки  додаткового ополіскування. Якщо світлодіодний індикатор електронного дисплея постійно світиться, це свідчить про вибір допоміжної функції.

ЗВЕРНІТЬ УВАГУ:

Якщо потрібно вибрати допоміжну функцію додаткового ополіскування і її немає  на дисплеї, це свідчить про недоступність такої функції для вибраної програми прання.

Завдяки системі генерування пари Допоміжна функція легкого прасування



Ця допоміжна функція забезпечує меншу кількість зім'ятого одягу після прання. Для активування допоміжної функції легкого прасування натискайте кнопку додаткових варіантів прання до появи позначки легкого прасування. Якщо світлодіодний індикатор функції легкого прасування електронного дисплея світиться постійно, це свідчить про вибір допоміжної функції.

ОЗВЕРНІТЬ УВАГУ: Якщо потрібно вибрати допоміжну функцію легкого прасування і її немає на дисплеї, це свідчить про недоступність такої функції для вибраної програми прання.

6.3 Допоміжна функція протиалергічного прання

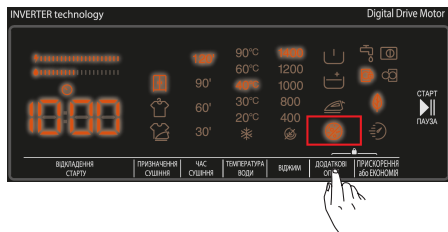

У разі використання ця функція забезпечує додатковий цикл ополіскування білизни. Пральна машина використовує гарячу воду на всіх етапах полоскання. (Функцію рекомендовано для одягу людей із чутливою шкірою, дитячого одягу й нижньої білизни.) Для активування допоміжної функції протиалергічного

прання натискайте кнопку додаткових варіантів прання до появи позначки функції. Якщо світлодіодний індикатор функції протиалергічного прання електронного дисплея світиться постійно, це свідчить про вибір допоміжної функції.

ОЗВЕРНІТЬ УВАГУ:

Якщо потрібно вибрати допоміжну функцію протиалергічного прання і її немає на дисплеї, це свідчить про недоступність такої функції для вибраної програми прання.

7. Допоміжна функція Есо-прання / Швидке прання



Допоміжна функція Есо-прання:

У разі вибору цієї допоміжної функції тривалість програми прання машини трохи збільшиться. Однак машина використовуватиме менше енергії та води для циклу прання. Для активування цієї функції треба натиснути кнопку вибір Зберегти+/Швидкість прання на панелі дисплея з подальшим увімкненням світлодіодного індикатора позначки .

Допоміжна функція «Швидке прання»:

У разі вибору цієї допоміжної функції тривалість програми прання машини зменшиться. (Треба, щоб машину було завантажено наполовину або менше ніж наполовину об'єму для вибраної програми прання.) Для активування цієї функції треба натиснути кнопку вибір Зберегти+/Швидкість прання на панелі дисплея з подальшим увімкненням світлодіодного індикатора позначки .

ОЗВЕРНІТЬ УВАГУ:

У разі завантаження пральної машини наполовину або ж менше ніж наполовину об'єму для вибраної програми прання машина виявить це

завдяки системі виявлення половини завантаження і, таким чином, виконає прання білизни з використанням меншої кількості електроенергії та меншої кількості води за короткий час. У разі виявлення пральною машиною половини завантаження на панелі дисплея автоматично ввімкнеться світлодіодний індикатор позначки .

(*) Технічні характеристики пристрою можуть відрізнятись залежно від придбанної моделі.

• **Індикатор ефективності використання електроенергії/води:**

«  » — це індикатор ефективності використання ресурсів, що складається з 2 шкал. Індикатор ефективності використання електроенергії/води відображає дані споживання електроенергії та води. Що більша шкала індикатора, то більше споживання електроенергії чи води. Індикатор ефективності використання електроенергії/води може збільшуватися або зменшуватися залежно від тривалості вибраної програми, заданої температури, швидкості віджимання й інших допоміжних функцій.

Кнопка «Старт/Пауза»

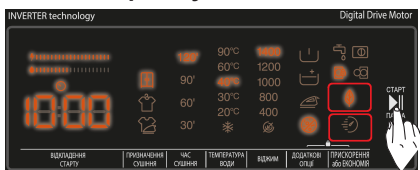

За допомогою кнопки «Старт/Пауза» ви можете запустити або призупинити вибрану програму. Якщо ввімкнути режим очікування машини, на електронному дисплеї почне блимати світлодіодний індикатор «Старт/Пауза».

6.8 Child Lock (Блокування пристрою від дітей)

Функція «Блокування пристрою від дітей» дає змогу блокувати кнопки задля запобігання ненавмисній зміні вибраного циклу прання.

Для активування «Блокування пристрою від дітей» одночасно натисніть та утримуйте кнопки 6 і 7 щонайменше 3 секунди. Після активування функції «Блокування пристрою від дітей» на електронному дисплеї протягом 2 секунд блиматиме повідомлення «CL».

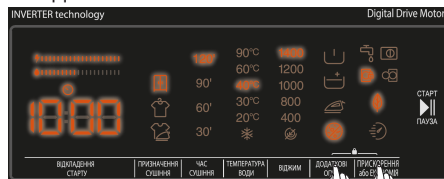

6 7

У разі натиснення будь-якої кнопки або зміни вибраної програми за ввімкненої функції «Блокування пристрою від дітей» на електронному дисплеї протягом 2 секунд блиматиме позначка «CL».

Якщо за умов увімкненої функції «Блокування від дітей» і під час виконання будь-якої програми перевести кнопку програми в положення вимкнення Off та вибрати іншу програму, машина продовжить виконання попередньо вибраної програми з того місця, де її було перервано.

Для вимкнення «Блокування пристрою від дітей» одночасно натисніть та утримуйте кнопки 6 і 7 щонайменше 3 секунди, після чого на електронному дисплеї позначка «CL» зникне.

ОЗВЕРНІТЬ УВАГУ: у

разі активування функції «Блокування від дітей» і за вимкненого живлення дверцят пральної машини залишаються відімкненими

6.9 Якщо потрібно призупинити/скасувати активну програму прання або ж додати білизну в машину:

- ▶▶ кнопка позначки дає змогу призупинити або виконати повторний запуск вибраної програми. Якщо потрібно додати білизну в машину, можна скористатися цією функцією.
- ▶▶ Для цього натисніть кнопку позначки ▶▶. Якщо на екрані з'явиться ,

можна відчинити завантажувальні дверцята машини й додати білизну.

- Якщо на екрані з'явився , то етап, на якому можна було б додати білизну, уже завершено.
- Якщо треба скасувати активну програму, установіть кнопку програми в положення CANCEL («СКАСУВАТИ»). Машина припинить процес виконання циклу прання, а програму буде скасовано. Для зливання води з машини встановить кнопку програми в положення вибору будь-якої програми. Пральна машина зілє воду та скасує програму. Тепер можна вибрати нову програму й виконати запуск пральної машини.



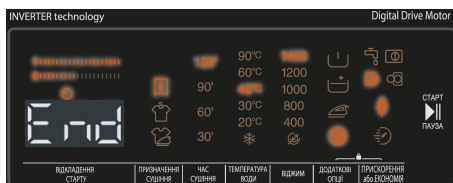



























6.10 Завершення програми





















Пральна машина зупиниться автоматично після завершення циклу вибраної програми.

- На електронному дисплеї з'явиться повідомлення End («Завершення»).
- Тепер можна відчинити завантажувальні дверцята  й вийняти білизну. Вийнявши білизну, залиште завантажувальні дверцята відкритими, щоб внутрішня частина пральної машини висохла.
- Установіть кнопку програми в положення CANCEL («СКАСУВАТИ»).
- Від'єднайте машину від мережі живлення.
- Перекрийте водопровідний кран.

7. ТАБЛИЦЯ ПРОГРАМ

Програма	Есо 40–60	Бавовна	Бавовна 20 °C
Температури прання на вибір (°C)	40** , 60°	60** , 90° , 60° , 40°	20** , (Прання в холодній воді)
* Максимальне завантаження прання/сушіння (кг)	8/6	8/6	4/4
Частота обертання під час віджимання на вибір (об/хв)	 (Без віджимання), 400, 600, 800, 1000, 1200, 1400*	 (Без віджимання), 400, 600, 800, 1000, 1200, 1400*	 (Без віджимання), 400, 600, 800, 1000, 1200, 1400*
Тип білизни/Опис	Теплостійкий бавовняний і лляний текстиль (білизна, постільна білизна, скатертини й рушники) (макс. 4,0 кг)	Бавовняний і лляний текстиль (нижня білизна, постільна білизна, скатертина, рушник) (макс. 4,0 кг)	Злегка забруднений бавовняний і лляний текстиль (постільна білизна, скатертина, рушник) (макс. 2,0 кг)
Додаткові функції на вибір	      	      	    
Функції сушіння на вибір**	   30' 60' 90' 120'	   30' 60' 90' 120'	   30' 60' 90' 120'

























Програма	Синтетика	Вовна й шовк	Постіль
Температури прання на вибір (°C)	40** , 30° , (Прання в холодній воді)	30** , (Прання в холодній воді),	40** , 30° , (Прання в холодній воді)
* Максимальне завантаження прання/сушіння (кг)	3.5 / 3.5	2.5	-
Частота обертання під час віджимання на вибір (об/хв)	 (Без віджимання), 400, 600, 800, 1000, 1200*	 (Без віджимання), 400, 600* ,800*	 (Без віджимання), 400, 600, 800*
Тип білизни/Опис	Синтетичний і змішаний синтетичний текстиль (сорочки, блузки, шкарпетки зі вмістом синтетики тощо)	Речі з вовни та змішаної вовни з етикетками, які можна прати в пральній машині.	Для прання пухових ковдр, призначених для машинного прання (макс. 2,5 кг).
Додаткові функції на вибір	      	 	     
Функції сушіння на вибір**	   30' 60' 90' 120'	-	-



















⚠ ЗВЕРНІТЬ УВАГУ: ТРИВАЛІСТЬ ПРОГРАМИ МОЖЕ ЗМІНЮВАТИСЯ ЗАЛЕЖНО ВІД КІЛЬКОСТІ БІЛИЗНИ, ВОДОПРОВІДНОЇ ВОДИ, НАВКОЛИШНЬОЇ ТЕМПЕРАТУРИ Й ВИБРАНИХ ДОДАТКОВИХ ФУНКЦІЙ.

(*) Заводські налаштування програми за замовчуванням.

(**) Якщо ви хочете вибрати більше однієї додаткової функції, пам'ятайте, що такі додаткові функції можуть не відповідати одна одній.

Не сушіть разом рушники, бавовняні та лляні тканини, а також предмети одягу із синтетичних і змішаних тканин.
Для сушіння виберіть найбільш відповідну програму сушіння предметів одягу.

Програма	Ополіскування	Захист від алергії	Віджимання/Зливання
Температури прання на вибір (°C)	Прання в холодній воді (*)	60**, 40°, 30°, (Прання в холодній воді)	Прання в холодній воді (*)
* Максимальне завантаження прання/сушіння (кг)	8/6	4/4	8/6
Частота обертання під час віджимання на вибір (об/хв)	 (Без віджимання), 400, 600, 800, 1000, 1200, 1400*	 (Без віджимання), 400, 600, 800*	 (Без віджимання), 400, 600, 800, 1000, 1200, 1400*
Тип білизни/Опис	Цю програму можна використовувати для додаткового полоскання після прання.	Одяг немовлят	Цю програму можна використовувати для додаткового полоскання після прання.
Додаткові функції на вибір	    	    	   
Функції сушіння на вибір **	   30' 60' 90' 120'	  30' 60' 90' 120'	   30' 60' 90' 120'









Програма	Швидке прання 15'	Швидке 60'/60°C	Делікатне сушіння
Температури прання на вибір (°C)	30**, (Прання в холодній воді),	60**, 40°, 30°, (Прання в холодній воді)	-
* Максимальне завантаження прання/сушіння (кг)	2.0 / 2.0	4/4	3.5
Частота обертання під час віджимання на вибір (об/хв)	 (Без віджимання), 400, 600, 800*	 (Без віджимання), 400, 600, 800, 1000, 1200 1400*	-
Тип білизни/Опис	Для прання злегка забрудненого бавовняного, кольорового та льняного текстилю лише за 15 хвилин. Зверніть увагу: Оскільки час прання невеликий, витрачається менше мийного засобу, ніж в інших програмах. Тривалість виконання програми буде збільшуватися, якщо ваша машина виявить невідповідний об'єм завантаження.	Брудні бавовняні, кольорові та льняні тканини. (Тривалість прання для завантаження 2 кг і менше становить до 30 хвилин)	Бавовняна білизна з етикеткою придатності до машинного прання.
Додаткові функції на вибір	   	   	 
Функції сушіння на вибір **	 30' 60' 90' 120'	  30' 60' 90' 120'	   30' 60' 90' 120'

⚠ ЗВЕРНІТЬ УВАГУ: ТРИВАЛІСТЬ ПРОГРАМИ МОЖЕ ЗМІНЮВАТИСЯ ЗАЛЕЖНО ВІД КІЛЬКОСТІ БІЛИЗНИ, ВОДОПРОВІДНОЇ ВОДИ, НАВКОЛИШНЬОЇ ТЕМПЕРАТУРИ Й ВИБРАНИХ ДОДАТКОВИХ ФУНКЦІЙ.

(*) Заводські налаштування програми за замовчуванням.

(**) Якщо ви хочете вибрати більше однієї додаткової функції, пам'ятайте, що такі додаткові функції можуть не відповідати одна одній.

Не сушіть разом рушники, бавовняні та льняні тканини, а також предмети одягу із синтетичних і змішаних тканин. Для сушіння виберіть найбільш відповідну програму сушіння предметів одягу.

Програма	Сушіння бавовни	Швидке прання й сушіння	Прання й сушіння бавовни
Температури прання на вибір (°C)	-	30*, (Прання в холодній воді),	40*, 90°, 60°, 40°, 30°, (Прання в холодній воді)
* Максимальне завантаження прання/сушіння (кг)	6,0	0,5 кг (3 сорочки)	6,0
Частота обертання під час віджимання на вибір (об/хв)	-	800*	1400*
Тип білизни/Опис	Бавовняна білизна з етикеткою придатності до машинного прання.	Бавовняна, кольорова та льняна білизна з етикеткою придатності до машинного прання. Зверніть увагу: Машина автоматично визначає тривалість програми відповідно до кількості білизни в машині.	Бавовняний і льняний текстиль (спідня білизна, скатертина, рушник) (макс. 3,0 кг)
Додаткові функції на вибір			  
Функції сушіння на вибір **			



ЗВЕРНІТЬ УВАГУ: ТРИВАЛІСТЬ ПРОГРАМИ МОЖЕ ЗМІНЮВАТИСЯ ЗАЛЕЖНО ВІД КІЛЬКОСТІ БІЛИЗНИ, ВОДОПРОВІДНОЇ ВОДИ, НАВКОЛИШНЬОЇ ТЕМПЕРАТУРИ Й ВИБРАНИХ ДОДАТКОВИХ ФУНКЦІЙ.

(*) Заводські налаштування програми за замовчуванням.

(**) Якщо ви хочете вибрати більше однієї додаткової функції, пам'ятайте, що такі додаткові функції можуть не відповідати одна одній.

Не сушіть разом рушники, бавовняні та льняні тканини, а також предмети одягу із синтетичних і змішаних тканин.

Для сушіння виберіть найбільш відповідну програму сушіння предметів одягу.

Програма Eco 40–60 дає змогу очищувати разом в одному циклі звичайно забруднену бавовняну білизну, для якої дозволено прання за температури 40 або 60 °C, і ця програма використовується для оцінювання відповідності законодавству ЄС щодо екологізації.

Цикл прання й сушіння дає змогу очищувати разом в одному циклі звичайно забруднену бавовняну білизну, для якої дозволено прання за температури 40 або 60 °C, і висушувати її так, щоб вона була придатною для негайного зберігання в шафі. Ця програма використовується для оцінювання відповідності законодавству ЄС щодо екологізації.

- Для побутових пральних машин з функцією сушіння; цикл прання й сушіння дає змогу очищати разом в одному циклі звичайно забруднену бавовняну білизну, для якої дозволено прання за температури 40 або 60 °С, і висушувати її так, щоб вона була придатною для негайного зберігання в шафі. Ця програма використовується для оцінювання відповідності законодавству ЄС щодо екологізації.
- Найбільш ефективні з погляду споживання електроенергії програмами зазвичай ті, які передбачають нижчі температури й триваліше виконання.
- Завантаження побутової пральної машини з функцією сушіння до повної місткості, зазначеної виробником для відповідних програм, сприятиме збереженню електроенергії та води.
- Тривалість виконання програми, показники споживання електроенергії та води можуть змінюватися залежно від ваги й типу завантаження, вибраних додаткових функцій, температури водопровідної води й навколишнього середовища.
- Для програм низькотемпературного прання рекомендовано застосування рідких мийних засобів. Кількість застосовного мийного засобу може змінюватися залежно від кількості білизни й рівня її забрудненості. Дотримуйтеся рекомендацій виробників щодо кількості використовуваного мийного засобу.
- Частота обертання під час віджимання впливає на рівень шуму й залишковий уміст вологи. Що вищою буде частота обертання на етапі віджимання, то вищим буде рівень шуму й меншим залишковий уміст вологи.
- Скориставшись QR-кодом, зазначеним на паспортній табличці, ви можете дістати доступ до бази даних продукції, де зберігається інформація про конкретну модель.

Назва програми	Паспортне завантаження кг	Споживання енергії кВт-год/цикл			Тривалість програми Годин: хвили			Споживання води л/цикл			Макс. температура °С			Залишковий уміст вологи % 1400 об/хв		
		Паспортне завантаження	1/2 завантаження	1/4 завантаження	Паспортне завантаження	1/2 завантаження	1/4 завантаження	Паспортне завантаження	1/2 завантаження	1/4 завантаження	Паспортне завантаження	1/2 завантаження	1/4 завантаження	Паспортне завантаження	1/2 завантаження	1/4 завантаження
Бавовна 90	8	2,41			03:10			86,67			81			53%		
Бавовна 60	8	1,28			02:25			59			45			53%		
Есо 40-60	8	0,78	0,39	0,20	03:38	02:48	02:48	54	45	39	39	29	23	53%	53%	53%
Синтетика / Спортивний одяг	3,5	0,66			01:50			60,88			45			53%		
Швидко 60	4	0,90			01:00			27			60			53%		
Бавовна 20	4	0,14			00:59			49,39			20			53%		
Праання й сушіння	6	4,59	2,43		09:00	05:05		52	58		50	27				

7.1 Важлива інформація

- Використовуйте лише ті мийні засоби, пом'якшувачі й інші добавки, які придатні для автоматичних пральних машин. Через використання зовеликої кількості мийного засобу може виникати забагато піни, що призведе до активування системи автоматичного поглинання піни.
- Рекомендуємо здійснювати очищення пральної машини з періодичністю один раз на 2 місяці. Для періодичного очищення використовуйте, будь ласка, програму очищення барабана (Drum Clean). Якщо у вашій пральній машині програми очищення барабана немає, скористайтесь програмою «Бавовна-90». У разі потреби використовуйте засоби для видалення накипу, спеціально призначені для пральних машин.
- У жодному разі не намагайтеся силоміць відкрити дверцята пральної машини, коли вона працює. Ви зможете відкрити дверцята машини через 2 хвилини після завершення прання. *
- У жодному разі не намагайтеся силоміць відкрити дверцята пральної машини, коли вона працює. Дверцята відкриються негайно після завершення циклу прання. *
- Щоб уникнути можливих ризиків, установлення й ремонт машини завжди має здійснювати тільки представник авторизованого сервісного центру. Виробник не нестиме жодної відповідальності за пошкодження, які можуть виникнути внаслідок дій, учинених неуповноваженими особами.

(*) Технічні характеристики машини можуть відрізнятися залежно від придбаної моделі.

8. ЧИЩЕННЯ Й ТЕХНІЧНЕ ОБСЛУГОВУВАННЯ

8.1 Попередження

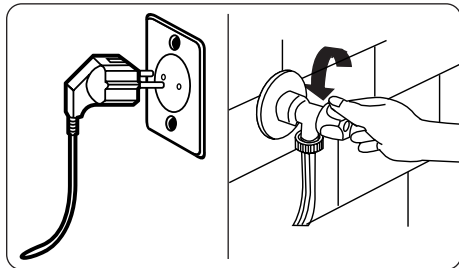

Перед початком технічного обслуговування й чищення машини вимкніть живлення та вийміть вилку з розетки.

Перед початком технічного обслуговування й чищення машини перекрийте кран подавання води.

⚠ УВАГА: Для чищення пральної машини заборонено використовувати розчинники, абразивні мийні засоби, засоби для миття скла й універсальні мийні засоби. Вони можуть

пошкодити пластикові поверхні й інші компоненти через уміст хімічних речовин.

8.2 Фільтри патрубк подавання води

Фільтри на лінії подавання води запобігають потраплянню бруду та сторонніх матеріалів у пральну машину. Виробник рекомендує виконувати чищення фільтрів у разі неможливості отримання достатньої кількості води машиною за відкритого крану водогону. Виробник рекомендує виконувати чищення фільтрів подавання води що 2 місяці.

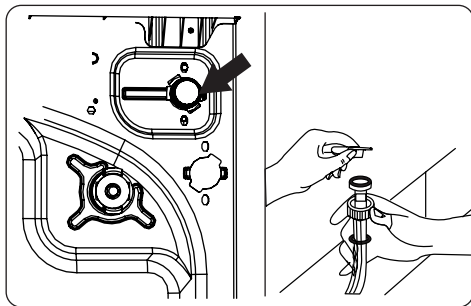

- Зніміть шланг(и) подавання води з пральної машини.
- Для зняття фільтра подавання води з клапана обережно витягніть пластикову планку на фільтрі за допомогою пари гострогубців.
- Другий фільтр подавання води розташований на боці крана шланга подавання води. Щоб зняти другий фільтр, обережно витягніть пластикову планку на фільтрі за допомогою пари гострогубців.
- Ретельно прочистіть фільтр за допомогою м'якої щітки та промийте його мильним розчином води з подальшим ретельним промиванням. Виконайте повторний монтаж фільтра, обережно установивши його на місце.

⚠ УВАГА: Фільтри клапана подавання води можуть засмічуватися через незадовільну якість води або

через відсутність потрібного технічного обслуговування та можуть вийти з ладу. Це може стати причиною витоків води. Усі такі несправності виходять за межі гарантійних умов.

8.3 Фільтр насоса

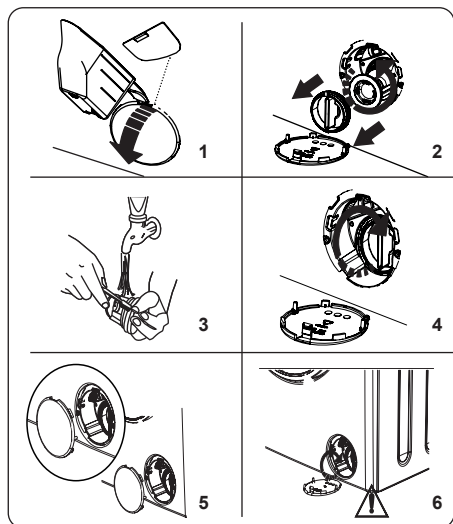

Система фільтрування в насосі пральної машини продовжує строк служби насоса, запобігаючи потраплянню волокон у пральну машину.

Виробник рекомендує виконувати чищення фільтра насоса що 2 місяці.

Фільтр насоса розташований під кришкою в передньому правому нижньому куті машини.

Для чищення фільтра насоса:

1. Для відкриття кришки насоса можна використовувати лопатку для прального порошку (*), що постачається разом із пральною машиною, або ж пластину рівня рідкого мийного засобу.
 2. Уставте кінець лопатки для порошку або пластину рівня рідкого мийного засобу в отвір кришки й обережно натисніть у зворотному напрямку. Кришка відкриється.
- Перед відкриттям під кришку фільтра треба встановити ємність для збирання води, що залишилася в машині.
 - Ослабте фільтр, повернувши його проти годинникової стрілки, потягніть і зніміть його. Дочекайтеся зливання

ЗВЕРНІТЬ УВАГУ:

Залежно від кількості води всередині машини, контейнер для збирання води, можливо, доведеться спорожнити кілька разів.

3. Відаліть усі сторонні матеріали з фільтра за допомогою м'якої щітки.
4. Після очищення виконайте повторний монтаж фільтра шляхом його встановлення та прокручування за годинниковою стрілкою.
5. Під час закриття кришки насоса переконайтеся, що кріплення на внутрішньому боці кришки збігаються з отворами на передній панелі.
6. Закрийте кришку фільтра.

ПОПЕРЕДЖЕННЯ:

Вода в насосі може бути гарячою, перед початком виконання робіт із чищення та технічного обслуговування зачекайте, доки вона охолоне.

(*) Технічні характеристики можуть відрізнятися залежно від придбаної машини.

8.4 Висувний відсік для мийного засобу

Використання мийного засобу може з часом стати причиною накопичення його залишків у висувному відсіку для мийного засобу. Виробник рекомендує знімати висувний відсік що 2 місяці для очищення накопичених залишків.

Для зняття висувного відсіку:

- Потягніть висувний відсік до його повного виходу.

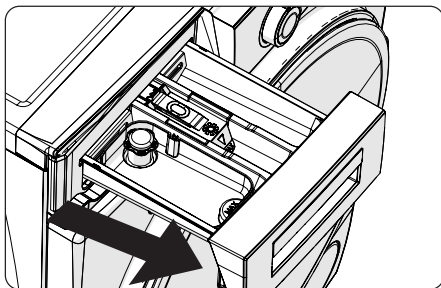

- Натисніть на вказану нижче область усередині висувного відсіку для мийного засобу, який було повністю вставлено, і, продовжуючи витягувати

Його, зніміть відсік із місця його встановлення

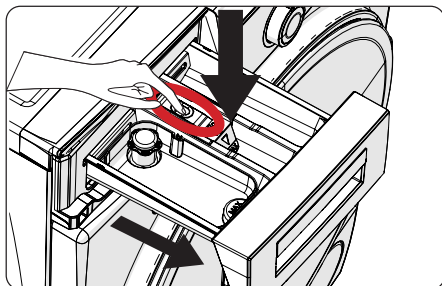

- Вийміть відсік для мийного засобу й демонтуйте пробку зливання. Виконайте ретельне чищення для цілковитого видалення залишків засобу для пом'якшення. Після очищення встановіть пробку зливання й переконайтеся в її правильному встановленні.

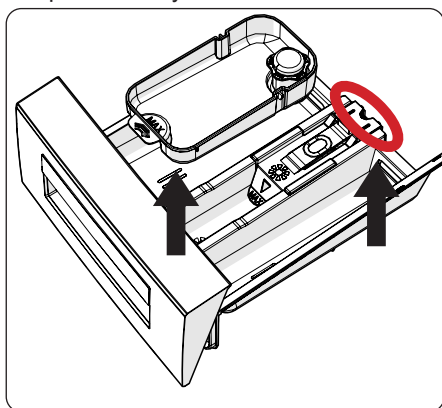

- Виконайте промивання з використанням щітки й великої кількості води.
- Зберіть залишки всередині роз'єму висувного відсіку для мийних засобів для запобігання їх потраплянню всередину пральної машини.
- Висушіть висувний відсік для мийних засобів рушником або сухою тканиною та встановіть його на місце



Не мийте висувний відсік для мийного засобу в посудомийній

машині.

Пристрій для рідкого мийного засобу (*)

Для чищення й технічного обслуговування пристрою рідкого мийного засобу треба вийняти пристрій із його місця, як це показано на рисунку нижче, і виконати ретельне чищення від залишків мийного засобу. Виконайте заміну пристрою. Переконайтеся, що немає залишків матеріалів усередині сифона.

(*) Технічні характеристики можуть відрізнятися залежно від придбаної машини.

9. Корпус/Барабан

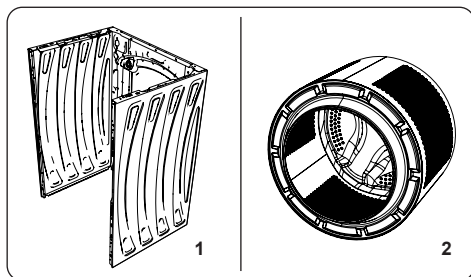

1. Корпус

Для чищення зовнішньої поверхні корпусу використовуйте м'який неабразивний мийний засіб або мило й воду. Витріть насухо м'якою тканиною.

2. Барабан

Не залишайте металеві предмети, як-от голки, скріпки, монети тощо, у машині. Ці предмети можуть призвести до утворення іржі в барабані. Для очищення таких плям іржі використовуйте пральні засоби без вмісту хлору й дотримуйтеся інструкцій виробників мийних засобів. Ніколи не використовуйте дротяну мочалку або подібні тверді предмети для очищення плям іржі.

10. УСУНЕННЯ НЕСПРАВНОСТЕЙ

Ремонтувати машину має уповноважена сервісна організація. Якщо пральна машина потребує ремонту або якщо неможливо усунути проблему з використанням зазначеної нижче інформації, потрібно:

- Від'єднати машину від мережі живлення.
- Перекрити подавання води.

НЕСПРАВНІСТЬ	МОЖЛИВА ПРИЧИНА НЕСПРАВНОСТІ	УСУНЕННЯ НЕСПРАВНОСТЕЙ
Машина не запускається.	Машину не під'єднано до мережі живлення.	Увімкніть шнур живлення машини в розетку.
	Вихід із ладу запобіжників.	Замініть запобіжники.
	Немає напруги живлення.	Перевірте електромережу.
	Кнопку «Старт/Пауза» не натиснуто.	Натисніть кнопку «Старт/Пауза».
	Для програми встановлено положення «стоп».	Установіть кругову шкалу вибору програми в бажане положення.
	Дверцята машини не закриті повністю.	Закрийте дверцята машини.
Машина не набирає воду.	Водогінний кран закритий.	Відкрийте кран подавання води.
	Шланг подачі води може бути перекручений.	Перевірте шланг подачі води та розкрутіть його.
	Шланг подачі води засмічений.	Очистіть фільтри шлангу подачі води. (*)
	Впускний клапан засмічений.	Очистьте впускні фільтри. (*)
	Дверцята машини не закриті повністю.	Закрийте дверцята машини.
Машина не зливає воду.	Зливний шланг засмічений чи перекручений.	Перевірте зливний шланг, прочистіть або вирівняйте його.
	Фільтр насоса засмічений.	Очистіть фільтр насоса. (*)
	Білизна занадто щільно розміщена в барабані.	Розподіліть свою білизну в машині рівномірно.
Машина вібрає.	Ніжки не відрегульовано належним чином.	Виконайте регулювання ніжок. (**)
	Болти, що використовуються для транспортування, не знято.	Зніміть транспортні болти з машини. (**)
	Мале завантаження барабана.	Це не перешкоджатиме роботі машини.
	Машина перевантажена білизною, або білизна нерівномірно розподілена.	Не перевантажуйте барабан. Рівномірно розподіліть білизну в барабані.
	Машину встановлено на твердій поверхні.	Уникайте встановлення пральної машини на твердій поверхні.
Надмірне утворення піни у висувному відсіку. (**)	Завелика кількість прального засобу.	Натисніть кнопку «Старт/Пауза». Для припинення утворення піни розчиніть столову ложку засобу для пом'якшення в 1/2 л води й вилийте суміш у висувний відсік для мийного засобу. За 5–10 хвилин натисніть кнопку «Старт/Пауза».
	Невідповідний мийний засіб.	Використовуйте тільки мийні засоби, призначені для автоматичних пральних машин.



НЕСПРАВНІСТЬ	МОЖЛИВА ПРИЧИНА НЕСПРАВНОСТІ	УСУНЕННЯ НЕСПРАВНОСТЕЙ
Незадовільний результат прання.	Білизна занадто брудна для вибраної програми.	Використовуючи інформацію таблиць програм, виберіть відповідну програму для прання.
	Недостатня кількість прального засобу.	Використовуйте кількість миючого засобу згідно інструкції на його упаковці.
	Забагато білизни в машині.	Переконайтеся, що не перевищено максимальний об'єм білизни для вибраної програми.
Незадовільний результат прання.	Жорстка вода.	Збільште кількість мийного засобу згідно з інструкцією виробника.
	Білизна занадто щільно наповнює барабан.	Переконайтеся в тому, що білизна рівномірно розподілена.
Після наповнення машини водою, вода починає зливатися.	Кінець зливного шланга встановлено занадто низько для машини.	Переконайтеся в тому, що зливний шланг встановлено на відповідній висоті (**).
Під час прання немає води в барабані.	Немає несправності. Вода у невидимій частині барабану.
Залишки мийного засобу в білизні.	Нерозчинні частинки деяких пральних засобів можуть з'являтися на білизні у вигляді білих плям.	Виконайте додаткове ополіскування або очистіть білизну щіткою після її висихання.
Сірі плями на білизні.	Неприбрані сліди олії, крему або змащувальних матеріалів на білизні.	Під час наступного прання використовуйте кількість миючого засобу згідно інструкції на його упаковці.
Цикл віджимання не виконується або виконується пізніше, ніж заплановано.	Немає несправності. Активовано системи контролю за нерівномірним розподілом білизни.	Система контролю за нерівномірним розподіленням білизни намагатиметься розподілити білизну. Цикл віджимання розпочнеться відразу після розподілу білизни. Під час наступного прання рівномірно розподіляйте білизну в барабані.

(*) Інформація наведена в розділі інструкцій щодо обслуговування та очищення машини.

(*) Інформація наведена в розділі щодо установки машини.

11. АВТОМАТИЧНІ ПОПЕРЕДЖЕННЯ ПРО НЕСПРАВНОСТІ ТА СПОСОБИ ЇХ УСУНЕННЯ

Пральну машину оснащено вбудованою системою виявлення несправностей, що відображаються миготінням комбінації робочих індикаторів. Найпоширеніші коди несправностей зазначено нижче.

КОД ПОМИЛКИ	МОЖЛИВА НЕСПРАВНІСТЬ	ЯК УСУНУТИ
Eg 01	Дверцята машини не закриті належним чином.	Закрийте дверцята належним чином до клацання. Якщо проблема не зникає, вимкніть машину, витягніть шнур живлення з розетки й негайно зверніться в найближчу уповноважену сервісну організацію.
Eg 02 	Низький рівень тиску води або рівень води всередині машини.	Переконайтеся в тому, що кран цілковито відкрито. Подавання води може бути перекрито. Якщо проблема не зникає, робочий цикл машини припиниться автоматично через деякий час. Вимкніть машину з розетки, перекрийте кран подавання води та зверніться в найближчу уповноважену сервісну організацію.
Eg 03 	Насос не спрацьовує, або фільтр насоса засмічений, або електричне з'єднання насоса несправне.	Очистіть фільтр насоса. Якщо проблема не зникає, зверніться в найближчу уповноважену сервісну організацію. (*)
Eg 04	Надмірна кількість води в машині.	Злив води виконується машиною. Після завершення зливання води вимкніть машину й від'єднайте її від мережі живлення. Перекрийте кран подавання води та зверніться в найближчу уповноважену сервісну організацію.

(*) Інформація наведена в розділі інструкцій щодо обслуговування та очищення машини.



52468282

